

WWW.ZANUSSI.COM/SHOP



CE

867368109-B-512022

כשאתה מכין מספר מנות אפייה בזו אחר זו, דאג שההפסקות בין סבבי האפייה יהיו קצרות ככל האפשר.

בישול עם מאוורר

במידת האפשר, השתמש בפעולות הבישול עם המאוורר כדי לחסוך באנרגיה.

חום שיורי

כאשר זמן הבישול ארוך יותר מ-30 דקות, הפחת את טמפרטורת המכשיר למינימום כאשר נותרו 3-10 דקות לסיום הבישול. החום השיורי בתוך המכשיר ימשיך את הבישול.

הגנת הסביבה

הנושאים את הסמל ♻️ לפסולת הביתית. החזר את את המוצר למתקן המחזור במקום מגוריך או פנה לרשות העירונית שלך.

מחזר את החומרים הנושאים את הסמל ♻️. השלך את חומרי האריזה למכלי מחזור מתאימים. סייע להגן על הסביבה ולשמור על הבריאות ותרום למחזור פסולת מכשירים חשמליים ואלקטרוניים. אל תשליך מכשירים

נתוני שירות

אם אינך מצליח לפתור את הבעיה בעצמך, צור קשר עם המשווק שלך או עם מרכז שירות מוסמך. הנתונים הדרושים למרכז השירות מופיעים על לוחית הדירוג. לוחית הדירוג ממוקמת במסגרת הקדמית של חלל המכשיר. אל תסיר את לוחית הדירוג מהמכשיר מחלל המכשיר.

אנו ממליצים לכתוב את הנתונים כאן:

.....	דגם (MOD)
.....	מספר מוצר (PNC)
.....	מספר סידורי (S.N)

נתונים טכניים

נתונים טכניים

220 - 240 וולט	מתח חשמלי
50 - 60 הרץ	תדירות

יעילות אנרגיה

מידע על המוצר וגיליון מידע על המוצר

Zanussi	שם הספק
ZOHKD4X1A 949499380	זיהוי דגם
95.3	אינדקס יעילות אנרגיה
A	דרגת יעילות אנרגיה
0.93 קוט"ש/מחזור	צריכת אנרגיה בעומס רגיל, מצב קונבנציונלי
0.81 קוט"ש/מחזור	צריכת אנרגיה בעומס רגיל, מצב מאוורר
1	מספר חללי התנור
חשמל	מקור חום
72 ליטר	נפח (Volume)
תנור מובנה	סוג התנור
32.0 ק"ג	מסה

IEC/EN 60350-1 – מכשירי בישול חשמליים ביתיים – חלק 1: תנורים עם כיריים, תנורים, תנורי קיטור וגרילים - שיטות למדידת ביצועים.

היסכון בחשמל

הבישול. שמרו על ניקיון האטם וודאו שהוא יושב היטב במקומו.

השתמש בכלי בישול ממתכת כדי לשפר את החיסכון בחשמל.

כשמתאפשר, הימנע מחימום מוקדם של המכשיר לפני הבישול.

המכשיר כולל תכונות שעוזרות לך לחסוך באנרגיה בבישול היומיומי.



ודא שדלת המכשיר סגורה בזמן שהמכשיר עובד. אל תפתח את דלת המכשיר לעיתים קרובות במהלך

אם הדלת מותקנת כהלכה, תשמע "קליק" בעת סגירת התופסנים.

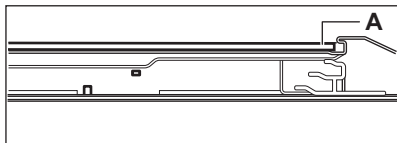

האזור המודפס צריך לפנות כלפי הצד הפנימי של הדלת. לאחר ההתקנה, ודא שמשטח מסגרת לוח הזכוכית באזור המודפס אינו מחוספס למגע. כאשר מתקינים אותו כהלכה, עיטור הדלת משמיע נקישה. ודא שלוח הזכוכית הפנימי מותקן כהלכה במקומו.

כיצד להחליף: נורה

הקפד תמיד להחזיק את נורת ההלוגן עם מטלית כדי למנוע משאריות שומן להישרף על הנורה.

אזהרה! סכנת התחשמלות!
הנורה עלולה להיות חמה.



לפני החלפת הנורה:

שלב 1	שלב 2	שלב 3
כבה את התנור. המתן עד שהתנור יתקרר.	נתק את התנור מהשקע.	הנח בד על גבי תחתית השקע בתנור.

נורה אחורית

שלב 1	סובב את מכסה הזכוכית כדי להסירו.
שלב 2	נקה את מכסה הזכוכית.
שלב 3	החלף את הנורה בנורה מתאימה העמידה בפני חום של 300°C.
שלב 4	התקן את מכסה הזכוכית.

איתור תקלות

אזהרה! עיין בפרקי "בטיחות".



בעיה	בדוק אם...
המים דולפים מתוך השקע המוטבע בחלל התנור.	יש כמות גדולה מדי של מים בשקע המוטבע.
ביצועי בישול לא משביעי רצון של הפעולה: בישול עם מאורר טורבו פלוס של (Fan Cooking PLUS True)	מילאת במים את השקע המוטבע בחלל התנור.
המנורה אינה פועלת.	הנורה שרופה.

מה לעשות אם...

בכל מקרה אשר לא מופיע בטבלה זו אנא צור קשר עם מרכז שירות מורשה.

בעיה	בדוק אם...
התנור אינו מתחמם.	הנתיך נשרף.
אטם הדלת פגום.	אל תשתמש בתנור. צור קשר עם מרכז השירות המורשה.
התצוגה מראה "12.00".	הייתה הפסקת חשמל. הגדרת השעה

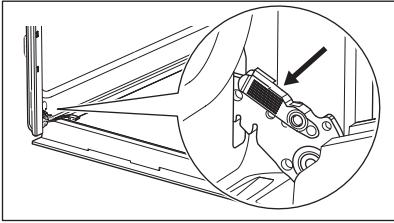
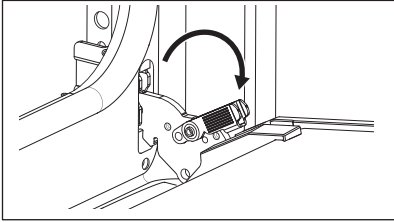
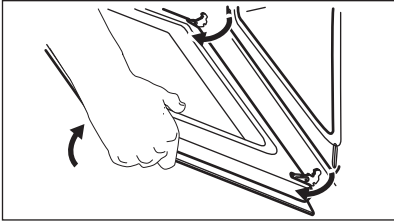
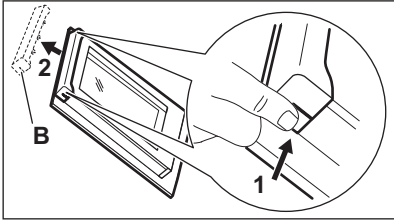
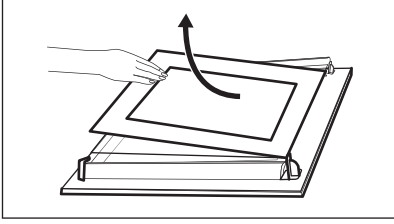
	<p>שלב 1</p> <p>פתח את הדלת לרווחה עד הסוף ואחז בשני הצירים.</p>
	<p>שלב 2</p> <p>הרם ומשוך את התופסנים עד שישמע "קליק".</p>
	<p>שלב 3</p> <p>סגור את דלת התנור למחצה עד למצב הפתיחה הראשון. לאחר מכן, הרם ומשוך כדי להסיר את הדלת ממקומה.</p>
	<p>שלב 4</p> <p>הנח את הדלת על גבי משטח יציב עם מטלית רכה תחתיה.</p>
	<p>שלב 5</p> <p>אחז את פס הכיסוי של הדלת (B), שבקצה העליון של הדלת, משני צדדיו ודחוף פנימה כדי לשחרר את אטם התפס.</p>
	<p>שלב 6</p> <p>משוך את פס הכיסוי של הדלת אל החלק הקדמי והסר אותו.</p>
	<p>שלב 7</p> <p>אחז בלוח הזכוכית של הדלת בקצהו העליון ומשוך אותו בזהירות החוצה. ודא שהזכוכית מחליקה במלואה החוצה מהמסילות שלה.</p>
<p>שלב 8</p> <p>נקה את לוחות הזכוכית בעזרת מים וסבון. נגב בזהירות את לוחות הזכוכית. אל תנקה את לוחות הזכוכית במדיח הכלים.</p>	
<p>שלב 9</p> <p>לאחר הניקיון, התקן את לוח הזכוכית ואת דלת התנור.</p>	

<p>נקה את השקע המוטבע במים פושרים ובמטלית רכה.</p>	<p>הנח לחומץ להמיס את משקעי האבנית בטמפרטורת החדר במשך 30 דקות.</p>	<p>מזוג: 250 מ"ל של חומץ לבן לתוך השקע המוטבע בחלל התנור. השתמש בחומץ בריכוז של 6% לכל היותר וללא כל תוספים.</p>
--	---	--

לפעולה: בישול עם מאוורר טורבו פלוס (True Fan Cooking PLUS) נקה את התנור לאחר כל 5-10 מחזורי בישול.

אופן ההסרה: תומכי רשתות

הסר את תומכי הרשתות כדי לנקות את התנור

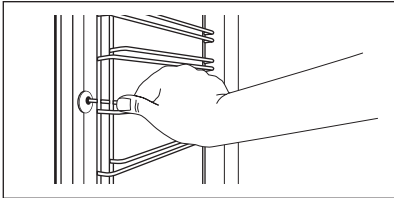
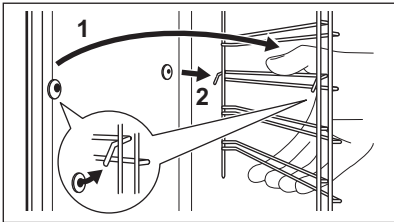
	<p>שלב 1 כבה את התנור וחכה עד שיהיה קר.</p>
	<p>שלב 2 משוך את חלקו הקדמי של תומך הרשתות מדופן התנור.</p>
	<p>שלב 3 משוך את הקצה האחורי של תומך הרשתות מדופן התנור והסר אותו.</p>
	<p>שלב 4 התקן את תומכי המגש בסדר פעולות הפוך. על פיני ההחזקה שעל המסילות הטלסקופיות לפנות קדימה.</p>

<p>הגדר את הטמפרטורה ל-90°C.</p>	<p>שלב 3</p>
<p>הנח לתנור לפעול במשך 30 דקות.</p>	<p>שלב 4</p>
<p>כבה את התנור.</p>	<p>שלב 5</p>
<p>המתן עד שהתנור יתקרר. יבש את חלל התנור בעזרת מטלית רכה.</p>	<p>שלב 6</p>

אופן השימוש: ניקוי "אקוה" (AQUA CLEAN)

תהליך הניקוי משתמש בלחות כדי להסיר שיירי שומן וחלקיקי מזון שנותרו בתנור.





<p>מזוג מים אל תוך השקע המוטבע בחלל התנור: 200 מ"ל.</p>	<p>שלב 1</p>
<p>הגדר את הפעולה: </p>	<p>שלב 2</p>

כיצד להסיר ולהתקין: דלת

דלת התנור מורכבת משני לוחות זכוכית. ניתן להסיר את דלת התנור ואת לוח הזכוכית הפנימי כדי לנקות אותם. קרא את ההוראות "הסרה והתקנה של הדלת" במלואן, לפני שתסיר את לוחות הזכוכית.

זהירות! אין להשתמש בתנור ללא לוחות הזכוכית.





	 (דק')	 (C°)				
הנח את מדף הרשת במפלס הרביעי של התנור ואת אגן הטפטוף - במפלס השלישי. הפוך את המזון בתום מחצית מזמן הבישול. חמם את התנור מראש במשך 10 דק'.	30 - 20	מקס'	4	מדף רשת, תבנית טפטוף	גריל (Grill)	המבורגר בקר, 6 יחידות, 0.6 ק"ג

שמירה וניקוי

אזהרה! עיין בפרקי "בטיחות".









הערות לגבי ניקוי





נקה את חזית המכשיר רק בעזרת מטלית מיקרופייבר ותמיסה של מים פושרים וחומר ניקוי עדין. נקה ובדוק את אטם הדלת סביב מסגרת התנור.	
השתמש בתמיסת ניקיון כדי לנקות משטחי מתכת.	
נקה כתמים בעזרת חומר ניקוי עדין.	חומרי ניקוי
נקה את חלל התנור לאחר כל שימוש. הצטברות שומן או שאריות אחרות עלולה לגרום לשריפה.	
לחות עלולה להתעבות בתוך המכשיר או על לוחות הזכוכית של הדלתות. כדי להפחית את תופעת העיבוי, יש לתת למכשיר לפעול במשך 10 דקות לפני הבישול. אין לאחסן מאכלים בתוך המכשיר ליותר מ-20 דקות. יבש את חלל המכשיר רק בעזרת מטלית מיקרופייבר לאחר כל שימוש.	
נקה את כל האביזרים לאחר כל שימוש והנח להם להתייבש. השתמש רק במטלית מיקרופייבר ובתמיסה של מים פושרים וחומר ניקוי עדין. אין לנקות את האביזרים במדיח כלים.	
אל תנקה אביזרים עם ציפוי נגד-הידבקות באמצעות אביזרים שוחקים או עצמים בעלי קצוות חדים.	
	אביזרים

אופן הניקוי: השקע המוטבע בחלל התנור







נקה את השקע המוטבע בחלל התנור כדי להסיר שאריות אבנית לאחר בישול באדים.

שלב 3	שלב 2	שלב 1
-------	-------	-------

	 (דק')	 (C°)				
חמם את התנור מראש במשך 10 דק'. דק'.	50 - 40	170	2	מדף רשת	בישול רגיל Conventional (Cooking)	עוגת טורט ללא שומן, עוגה תבנית עוגה בקוטר 26 ס"מ
חמם את התנור מראש במשך 10 דק'. דק'.	50 - 40	160	2	מדף רשת	בישול עם מאוורר טורבו True Fan (Cooking)	עוגת טורט ללא שומן, עוגה תבנית עוגה בקוטר 26 ס"מ
חמם את התנור מראש במשך 10 דק'. דק'.	60 - 40	160	2 ו-4	מדף רשת	בישול עם מאוורר טורבו True Fan (Cooking)	עוגת טורט ללא שומן, עוגה תבנית עוגה בקוטר 26 ס"מ
-	40 - 20	- 140 150	3	תבנית אפייה	בישול עם מאוורר טורבו True Fan (Cooking)	עוגת חמאה
-	45 - 25	- 140 150	2 ו-4	תבנית אפייה	בישול עם מאוורר טורבו True Fan (Cooking)	עוגת חמאה
-	45 - 25	- 140 150	3	תבנית אפייה	בישול רגיל Conventional (Cooking)	עוגת חמאה
חמם את התנור מראש במשך 10 דק'. דק'.	5 - 1	מקס'	4	מדף רשת	גריל (Grill)	טוסט, 4-6 יחידות

 (דק')		 (°C)		
45 - 35	2	180	תבנית אפייה או אגן טפטוף	ירקות, מבושלים 0.4 ק"ג
45 - 35	3	180	תבנית פיצה על מדף רשת	אומלט צמחוני
45 - 35	4	180	תבנית אפייה או אגן טפטוף	ירקות ים תיכוניים 0.7 ק"ג

מידע עבור מכוני בדיקה
 בדיקות על פי IEC 60350-1.

	 (דק')	 (°C)				
-	35 - 20	170	3	תבנית אפייה	בישול רגיל (Conventional Cooking)	עוגות, קטנות, 20 בתבנית
-	35 - 20	- 150 160	3	תבנית אפייה	בישול עם מאוורר טורבו (True Fan Cooking)	עוגות, קטנות, 20 בתבנית
-	35 - 20	- 150 160	2 ו-4	תבנית אפייה	בישול עם מאוורר טורבו (True Fan Cooking)	עוגות, קטנות, 20 בתבנית
-	90 - 70	180	2	מדף רשת	בישול רגיל (Conventional Cooking)	פאי תפוחים, 2 תבניות בקוטר 20 ס"מ
-	90 - 70	160	2	מדף רשת	בישול עם מאוורר טורבו (True Fan Cooking)	פאי תפוחים, 2 תבניות בקוטר 20 ס"מ

כהה, לא מבריקה
קוטר 28 ס"מ

קרמיקה
קוטר 8 ס"מ,
גובה 5 ס"מ

כהה, לא מבריקה
קוטר 26 ס"מ

כהה, לא מבריקה
קוטר 28 ס"מ

אפייה בלחות עם מאוורר (MOIST FAN BAKING)

לקבלת התוצאות הטובות ביותר, היעזר בהצעות המפורטות בטבלה שלמטה.

 (דק')		 (°C)		
50 - 40	3	175	תבנית אפייה או אגן טפטוף	לחמניות מתוקות, 12 יחידות
45 - 35	2	180	תבנית אפייה או אגן טפטוף	לחמניות, 9 יחידות
55 - 45	2	180	מדף רשת	פיצה, קפואה 0.35 ק"ג
40 - 30	2	170	תבנית אפייה או אגן טפטוף	רולדה
50 - 45	2	170	תבנית אפייה או אגן טפטוף	בראוניז
55 - 45	3	190	תבניות אפייה אישיות מקרמיקה על מדף רשת	סופלה, 6 יחידות
45 - 35	2	180	בסיס פלאן על מדף רשת	בסיס פלאן ספוג
50 - 35	2	170	תבנית אפייה על מדף רשת	כריך ויקטוריה
45 - 35	2	180	תבנית אפייה או אגן טפטוף	דג מבושל 0.3 ק"ג
35 - 25	3	180	תבנית אפייה או אגן טפטוף	דג שלם 0.2 ק"ג
40 - 30	3	170	תבנית פיצה על מדף רשת	פילה דג 0.3 ק"ג
45 - 35	3	180	תבנית אפייה או אגן טפטוף	בשר מבושל 0.25 ק"ג
50 - 40	3	180	תבנית אפייה או אגן טפטוף	שישליק 0.5 ק"ג
45 - 30	2	150	תבנית אפייה או אגן טפטוף	עוגיות, 16 יחידות
55 - 45	2	180	תבנית אפייה או אגן טפטוף	מקרונים, 20 יחידות
40 - 30	2	170	תבנית אפייה או אגן טפטוף	מאפינס, 12 יחידות
45 - 35	2	170	תבנית אפייה או אגן טפטוף	מאפה מתובל, 16 יחידות
50 - 40	2	150	תבנית אפייה או אגן טפטוף	ביסקויטים מבצק פריך, 20 יחידות
40 - 30	2	170	תבנית אפייה או אגן טפטוף	טארטלטים, 8 יחידות

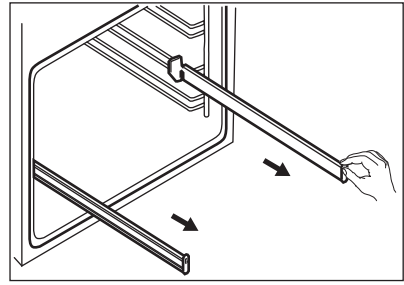
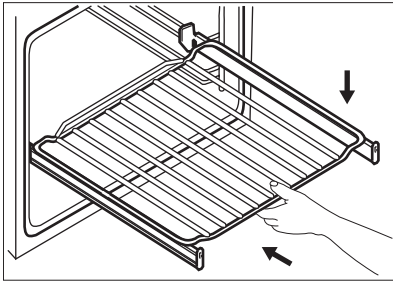

פעולות נוספות

מאוורר קירור

כאשר המכשיר פועל, מאוורר הקירור נכנס אוטומטית לפעולה כדי לשמור על קרירות משטחי המכשיר. אם תכבה את המכשיר, מאוורר הקירור יכול להמשיך לפעול עד להתקררות המכשיר.

וסת-חום בטיחותי

תפעול שגוי של התנור או רכיבים פגומים עלולים לגרום להתחממות יתר מסוכנת. כדי למנוע זאת, בתנור יש תרמוסטט בטיחות אשר קוטע את אספקת החשמל. התנור יופעל שוב אוטומטית כאשר הטמפרטורה תרד.

עצות וטיפים



עיין בפרקי "בטיחות".

המלצות בישול

לתנור המישה מפלסי מדפים. מספור המפלסים מתחיל מתחתית התנור. התנור שלך עשוי לאפות או לצלות באופן שונה מהתנור הקודם שלך.

עוגות לאפייה

אל תפתח את דלת התנור אלא בחלוף 3/4 ממשך זמן האפייה. אם אתה משתמש בשני מגשי אפייה בו זמנית, השאר מפלס ריק ביניהם.

בישול בשר ודגים

השתמש בתבנית עמוקה לבישול מזון שומני במיוחד כדי למנוע כתמים בתנור שלא ניתן להסירם.

אפייה בלחות עם מאוורר (MOIST FAN BAKING) – אביזרים מומלצים

השתמש בתבניות וכלים כהים שאינם מחזירים אור. ספיגת החום שלהם טובה יותר מזו של הכלים הבהירים ומחזירי האור.



תבנית בסיס פלאן



תבניות אפייה אישיות



תבנית אפייה



תבנית פיצה

השימוש באביזרים

סביב המדף מונעת מכלי בישול להחליק מעל המדף וליפול.

אזהרה! עיין בפרקי "בטיחות".



הכנסת אביזרים

חריץ קטן בחלק העליון מגביר את הבטיחות. החריצים משמשים גם כהתקנים למניעת נטייה. השפה הגבוהה

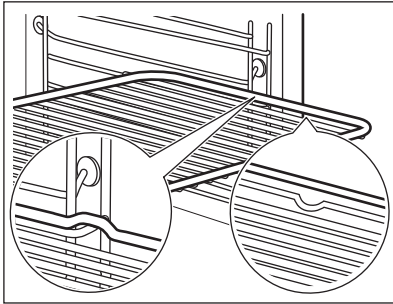

מדף רשת:

דחף את המדף בין פסי ההולכה של תומכי המדפים והקפד שהרגליים מופנות כלפי מטה.

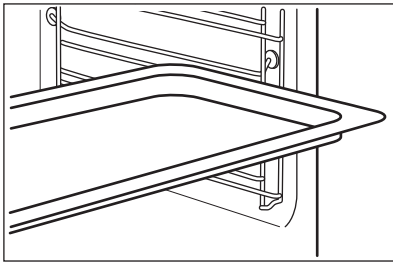

תבנית אפיייה / תבנית עמוקה:

דחוף את התבנית בין חריצי העזר של תומכי המדף.

ודא שאתה דוחף את המסילות הטלסקופיות באופן מלא לתוך התנור לפני שאתה סוגר את דלת התנור.

אופן השימוש במסילות הטלסקופיות

אין לשמן את המסילות הטלסקופיות.

הנח את מדף הרשת על המסילות הטלסקופיות ודחוף אותן בזריזות לתוך התנור.

שלב 2

משוך החוצה את המסילה הטלסקופית הימנית ואת המסילה הטלסקופית השמאלית.

שלב 1

הגדרת הפעולה: שעה (Time of Day)

⊕, - - לחץ כדי להגדיר את השעה.
לאחר כ-5 שניות ייפסק ההבהוב ותוצג השעה שהוגדרה.

כיצד לשנות: שעה (Time of Day)

שלב 1	⊕ - לחץ שוב ושוב לשינוי השעה ביום. ⊕ - יתחיל להבהב.
שלב 2	⊕, - - לחץ כדי להגדיר את השעה. לאחר כ-5 שניות ייפסק ההבהוב ותוצג השעה שהוגדרה.

הגדרת הפעולה: משך (Duration)

שלב 1	קבע את פעולת התנור ואת הטמפרטורה הרצויה.
שלב 2	⊕ - לחץ שוב ושוב. → - יתחיל להבהב.
שלב 3	⊕, - - לחץ כדי להגדיר את משך הזמן. התצוגה מראה: → . → - יבהבב כאשר ייגמר הזמן שהוגדר. יישמע אות קולי והתנור ייכבה.
שלב 4	לחץ על לחצן כלשהו כדי להפסיק את הצליל.
שלב 5	סובב את הכפתורים למצב כבוי.

הגדרת הפעולה: טיימר (Minute Minder)

שלב 1	⊕ - לחץ שוב ושוב. 🔔 - יתחיל להבהב.
שלב 2	⊕, - - לחץ כדי להגדיר את השעה. הפעולה תתחיל לפעול באופן אוטומטי כעבור 5 שניות. בתום הזמן, יישמע צליל.
שלב 3	לחץ על לחצן כלשהו כדי להפסיק את הצליל.
שלב 4	סובב את הכפתורים למצב כבוי.

אופן הביטול: פעולות שעון

שלב 1	⊕ - לחץ שוב ושוב עד שסמל פעולת השעון יתחיל להבהב.
שלב 2	לחץ באופן ממושך על: - - פעולת השעון נכבית אחרי כמה שניות.

שימוש	פעולת חימום
לאפייה ולצלייה של מזון במפלס רשת אחד.	 בישול רגיל (Conventional) (Cooking)

שימוש	פעולת חימום
לאפייה בו-זמנית עד 3 מדפים ולייבוש מזון. הגדר את הטמפרטורה לרמה נמוכה ב-20°C - 40°C מאשר עבור בישול רגיל (Conventional Cooking).	 בישול עם מאוורר טורבו True Fan (Cooking)
לצליית נתחי בשר גדולים או עוף עם עצמות במפלס אחד. להקרמה ולהשחמה.	 גריל טורבו Turbo (Grilling)
לצליית חתיכות דקות של מזון בכמויות גדולות, ולקליית לחם.	 גריל מהיר (Fast Grilling)
לאפיית פיצה. להשגת השחמה חזקה ותחתית פריכה.	 פונקציית פיצה Pizza (Function)

הערות לגבי: אפייה בלחות עם מאוורר (MOIST FAN BAKING)



פעולה זו משמשת לעמידה ברמת היעילות האנרגטית ודרישות העיצוב האקולוגי (בהתאם לתקנים EU 66/2014 ו-65/2014). בדיקות על פי: IEC/EN 60350-1

דלת התנור צריכה להיות סגורה במהלך הבישול, כדי שהפעולה לא תופסק וכדי שהתנור יפעל ביעילות האנרגטית הגבוהה ביותר שניתן לקבל.

להוראות הבישול עיין בפרק "עצות וטיפים", אפייה בלחות עם מאוורר (Moist Fan Baking). להמלצות כלליות לחיסכון באנרגיה עיין בפרק "יעילות אנרגיה", בסעיף "חיסכון בחשמל".

פעולות שעון

פעולות שעון

שימוש	פעולת שעון
משמש להגדרה, לשינוי או לבדיקת השעה.	 שעה (Time of Day)
להגדרת משך הזמן שהתנור יפעל.	 משך (Duration)
להגדרת ספירה לאחור. לפונקציה זו אין כל השפעה על פעולת התנור. ניתן להגדיר פעולה זו בכל עת, גם כשהתנור כבוי.	 טיימר (Minute Minder)

הגדרת הפעולה: פעולות שעון

הגדרת הפעולה: שעה (Time of Day)

⌚ - מהבהב כאשר אתה מחבר את התנור לחשמל, בזמן הפסקת חשמל או כאשר הטיימר אינו מוגדר.





הגדרת הפעולה: בישול עם מאוורר טורבו פלוס (TRUE FAN COOKING PLUS)

אזהרה! קיימת סכנה לכוויות ולגרימת נזק למכשיר.



	ודא כי התנור קר.	שלב 1
	<p>מלא את השקע המוטבע בחלל התנור במי ברז.</p> <p>i הקיבולת המרבית של השקע המוטבע בחלל התנור היא 250 מ"ל. אל תמלא מחדש את השקע המוטבע בחלל התנור במהלך הבישול או כאשר התנור חם.</p>	שלב 2
	הגדר את הפעולה: 	שלב 3
	סובב את כפתור בקרת הטמפרטורה לטמפרטורה שהוגדרה.	שלב 4
	חמם מראש את התנור הריק למשך 10 דקות כדי ליצור לחות.	שלב 5
	הכנס מזון אל התנור. עיין בפרק "עצות וטיפים". אל תפתח את דלת התנור במהלך הבישול.	שלב 6
	סובב את כפתור פעולות החימום למצב כבוי כדי לכבות את התנור.	שלב 7
	לאחר שהפעולה הסתיימה, פתח את הדלת בזהירות. הלחות שמשתחררת עלולה לגרום לכוויות.	שלב 8
	ודא כי התנור קר. הוצא את שאריות המים מהשקע המוטבע בחלל התנור.	שלב 9

פעולות חימום

שימוש	פעולת חימום	שימוש	פעולת חימום
<p>פעולה זו מיועדת לחיסכון בצריכת האנרגיה במהלך הבישול. כאשר משתמשים בפעולה זו, הטמפרטורה בחלל התנור עשויה להיות שונה מהטמפרטורה שהוגדרה. יתכן שעוצמת החימום הופחתה. למידע נוסף, עיין בפרק "שימוש יומיומי", בהערות לגבי: אפייה בלחות עם מאוורר (Moist Fan Baking).</p>	 <p>אפייה בלחות עם מאוורר (Moist Fan) (Baking)</p>	<p>התנור כבוי.</p>	<p>0 מצב כבוי (Off)</p>
<p>לאפייה של עוגות עם תחתית פריכה ולשימור מזון.</p>	 <p>חימום תחתון (Bottom Heat)</p>	<p>כדי להפעיל את המנורה.</p>	 <p>תאורה (Light)</p>
		<p>כדי להוסיף לחות במהלך הבישול. כדי להשיג את המעטה הפריך והצבע הנכון בזמן אפייה. כדי להעניק יותר עסיסיות למזון בעת חימום מחדש. עיין בפרק "טיפול וניקוי" למידע נוסף על: ניקוי אקווה.</p>	 <p>בישול עם מאוורר טורבו פלוס (True) Fan Cooking (PLUS) / ניקוי "אקווה" (Aqua Clean)</p>

לקביעת פעולת שעון.	
לקביעת השעה.	+

תצוגה

A. פעולות שעון
B. טיימר

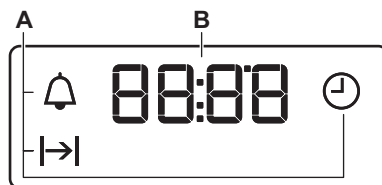

הכנה לשימוש ראשון

אזהרה! עיין בפרקי "בטיחות".



לפני השימוש הראשון

התנור עלול לפלוט ריח ועשן במהלך החימום המקדים. ודא שהחדר מאוורר היטב.

שלב 3	שלב 2	שלב 1
חמם מראש את התנור הריק	נקה את התנור	כוון את השעון
1. הגדר את הטמפרטורה המרבית עבור הפעולה: זמן: 1 ש' 2. הגדר את הטמפרטורה המרבית עבור הפעולה: זמן 15 דק' 3. הגדר את הטמפרטורה המרבית עבור הפעולה: זמן 15 דק'	1. הסר מהתנור את כל האביזרים ותומכי הרשתות הניתנים להסרה. 2. יש לנקות את התנור ואת האביזרים אך ורק בעזרת מטלית מיקרופיבר, תמיסה של מים פושרים וחומר ניקוי עדין.	1. $-$, $+$ - לחץ כדי להגדיר את השעה. לאחר כ-5 שניות ייפסק ההבהוב ותוצג השעה שהוגדרה.

כבה את התנור וחכה עד שיהיה קר. הכנס את האביזרים ותומכי הרשתות הניתנים להסרה לתנור.

שימוש יומיומי

שלב 2. סובב את כפתור הבקרה כדי לבחור את הטמפרטורה.	שלב 3. בסיום הבישול, סובב את הכפתור למצב כבוי כדי לכבות את התנור.	אזהרה! עיין בפרקי "בטיחות".	
שלב 1. סובב את כפתור פעולות החימום כדי לבחור פעולת חימום.			

חיזוק התנור אל הארון

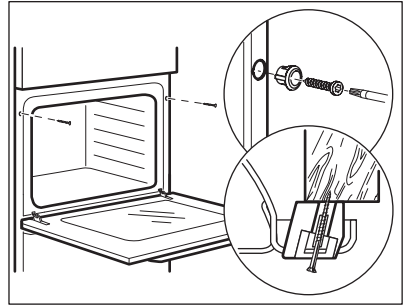

תיאור המוצר

סקירה כללית

- 1 לוח בקרה
- 2 כפתור פעולות החימום
- 3 נורת / סמל הפעלה
- 4 תצוגה
- 5 כפתור בקרה (על הטמפרטורה)
- 6 מחוון / סמל טמפרטורה
- 7 גוף חימום
- 8 נורה
- 9 מאורר
- 10 השקע המוטבע בחלל התנור - מיכל ניקוי 'אקווה'
- 11 תומך רשתות, ניתן להסרה
- 12 מפלסי רשתות

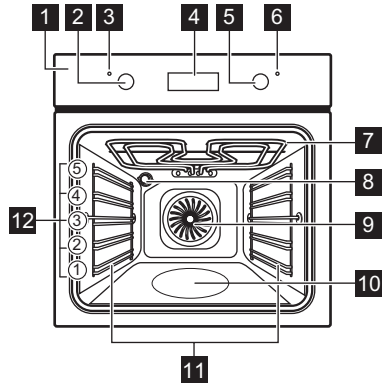

אביזרים

• לאפייה ולצלייה או כמחבת לאיסוף שומן.
במסילות הטלסקופיות
 באמצעות המסילות הטלסקופיות ניתן לשים ולהסיר את המדפים בקלות רבה יותר.

- מדף רשת
- כלכי בישול, תבניות עוגה, צלי.
- תבנית אפייה
- לעוגות וביסקוויטים.
- תבנית גריל/צלייה

לחיצה הפעלה

כפתורים נשלפים

כדי להשתמש במכשיר, לחץ על הכפתור. הכפתור יוצא ממקומו.

שדות חיישן / לחצנים

לקביעת השעה.	—
--------------	---

הרכבה

אזהרה! עיין בפרקי "בטיחות".

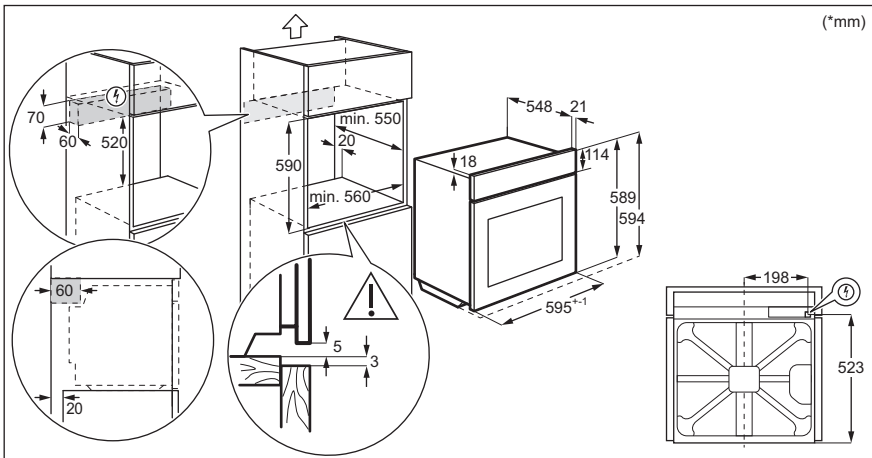
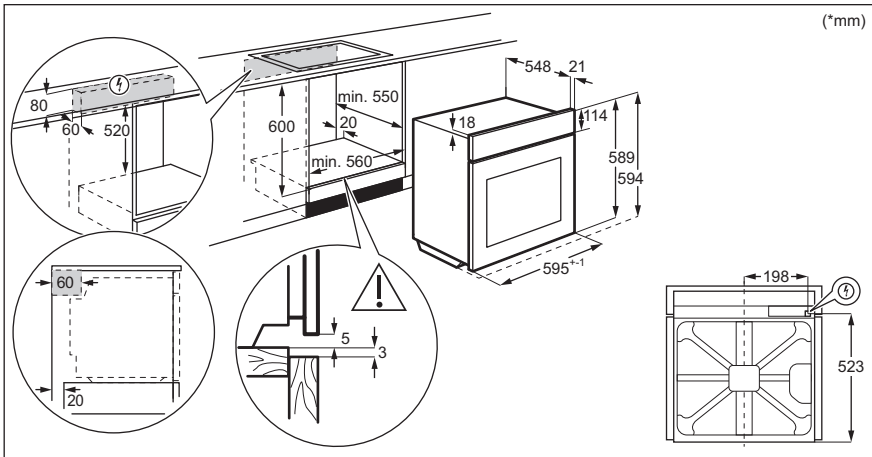

- אם אתה משתמש בתרסיס לתנור, פעל על פי הוראות הבטיחות שעל גבי האריזה.

תאורה פנימית

אזהרה! סכנת התחשמלות!



- מידע בנוגע לנוורות שבמוצר זה ונורות החלפה שנמכרות בנפרד: הנורות מיועדות לעמוד בתנאים פיזיים קיצוניים במכשירי חשמל ביתיים, למשל בטמפרטורות קיצוניות, רעידות ורטיבות, או שהן מיועדות לציין מידע בנוגע לסטטוס התפעולי של המכשיר. הן אינן מיועדות לשימושים אחרים ולא מתאימות לתאורה ביתית.
- מוצר זה מכיל מקור אור בדרגת יעילות אנרגיה G.
- השתמש אך ורק בנוורות בעלות מפרט זהה.

שירות

- כדי לתקן את המכשיר, צור קשר עם מרכז השירות מורשה.
- השתמש אך ורק בחלקי חילוף מקוריים.

סילוק אשפה

אזהרה! קיימת סכנה לפציעה או חנק.



- צור קשר עם הרשות המקומית לקבלת מידע על אופן השלכת המכשיר.
- נתק את המכשיר מאספקת החשמל.
- חתוך את כבל אספקת המתח קרוב למכונה וסלק אותו.
- הסר את סגר הדלת כדי למנוע מילדים ומחיות מחמד מלהינעל בתוך המכשיר.

– אל תניח רדיד אלומיניום ישירות על גבי התחתית של חלל התנור.

– אין לשפוך מים ישירות לתוך המכשיר החם.
– אל תשמור מזון או כלים לחים בתוך המכשיר לאחר סיום הבישול.

– היזהר בעת הסרת האביזרים או התקנתם.
• שינוי צבע האמייל או הנירוסטה אינו פוגע בביצועי המכשיר.

- השתמש בתבנית עמוקה לעוגות לחות. מיצי פירות גורמים לכתמים שייתכן ולא יהיה ניתן להסירם.
- בשל תמיד רק כאשר דלת המכשיר סגורה.
- במקרה שהמכשיר מותקן מאחורי פאנל ריהוט (למשל, דלת) ודא שהדלת לעולם אינה סגורה כשהמכשיר פועל. חום ולחות עלולים להצטבר מאחורי פאנל ריהוט סגור ולגרום כתוצאה מכך לנזק למכשיר, לדירה או לרצפה. אל תסגור את פאנל הריהוט עד שהמכשיר התקרר לחלוטין לאחר השימוש.

שמירה וניקוי

אזהרה! סכנה לפציעה, דליקה או גרימת נזק למכשיר.



- לפני ביצוע פעולת תחזוקה, הפסק את פעולת המכשיר ונתק את תקע החשמל מהשקע.
- דא כי המכשיר קר. ישנה סכנה לשבירת לוחות הזכוכית.
- החלף באופן מיידי את לוחות הזכוכית של הדלת אם הם פגומים. צור קשר עם מרכז השירות המורשה.
- שלוף את הדלת מהמכשיר בזהירות. הדלת כבדה!
- יש לנקות את המכשיר בקביעות כדי למנוע בלאי של החומר של פני השטח.
- יש לנקות את המכשיר במטלית רכה ולחה. השתמש בחומרי ניקוי ניטרליים בלבד. אין להשתמש במוצרים שוחקים, כריות ניקוי שוחקות, ממיסים או חפצי מתכת.

גודל מינימלי של פתח האוורור. הפתח מונח על הצד האחורי התחתון	560x20 מ"מ
אורך כבל אספקת המתח. הכבל מונח בפניה הימנית של הצד האחורי	1500 מ"מ
בורגי התקנה	4x25 מ"מ

חיבור חשמל

אזהרה! קיימת סכנת שריפה והתחשמלות.



- כל החיבורים החשמליים צריכים להתבצע על ידי חשמלאי מוסמך.
- יש להאריק את המכשיר.
- ודא כי הפרמטרים שמופיעים על לוחית הדירוג תואמים לדירוגים החשמליים של רשת החשמל הביתית.
- הקפידו תמיד להשתמש בשקע מונע התחשמלות שהותקן כהלכה.
- אל תשתמש במתאמים מפצלים או בכבלים מאריכים.
- היזהר שלא לגרום נזק לכבל המתח ולתקע החשמל. אם יש צורך להחליף את כבל החשמל של המכשיר, הדבר חייב להתבצע על ידי מרכז השירות המורשה שלנו.
- אל תניח לכבל המתח לבוא במגע או להתקרב לדלת המכשיר או לנישה שמאחורי המכשיר, בפרט כאשר המכשיר פועל או כשהדלת חמה.
- התקני ההגנה מהתחשמלות של רכיבי חשמל חשופים או רכיבים מצופי בידוד חייבים להיות מחוקקים באופן שאינו מאפשר להסיר אותם ללא שימוש בכלים.
- חבר את תקע החשמל לשקע חשמל בסיום ההתקנה בלבד. ודא שקיימת גישה לתקע החשמלי לאחר ההתקנה.
- אם שקע החשמל רופף, אל תחבר אליו את התקע. אין למשוך בכבל המתח כדי לנתק את המכשיר מהחשמל. הקפידו תמיד למשוך את התקע.
- השתמש רק בהתקני בידוד מתאימים: מפסקים להגנת קו החשמל, נתיכים (נתיכי הברגה המנותקים מהמחזיק), מפסקי דלף הארקה וממסרי מגע.
- על תשתית החשמל להיות מצוידת בהתקן בידוד המאפשר את ניתוק כל הקטבים של המכשיר מאספקת החשמל. על מכשיר הבידוד לכלול שקע בעל פתחים ברוחב מינימלי של 3 מ"מ.
- מכשיר זה מסופק עם תקע חשמל וכבל חשמל.

סוגי הכבלים המתאימים להתקנה או להחלפה באירופה:

H07 RN-F, H05 RN-F, H05 RRF, H05 VV-F, H05 V2V2-F (T90), H05 BB-F

לחתך הכבל, עיין בצריכת האנרגיה הכוללת שעל לוחית הדירוג. ניתן גם לעיין בטבלה:

צריכת אנרגיה כוללת (ואט)	חתך הכבל (ממ"ר)
מקסימום 1380	3x0.75
מקסימום 2300	3x1
מקסימום 3680	3x1.5

כבל הארקה (כבל ירוק/צהוב) חייב להיות ארוך ב-2 ס"מ מכבל הפאזה החום ומכבל האפס הכחול.



שימוש



אזהרה! סכנה לפציעה, כוויות, התחשמלות או פיצוץ.

- אל תבצע כל שינוי במפרט הטכני של המכשיר.
- ודא שפתחי האוורור אינם חסומים.
- אל תשאיר את המכשיר ללא השגחה בעת פעולתו.
- כבה את המכשיר לאחר כל שימוש.
- היזהר בעת פתיחת דלת המכשיר בזמן שהמכשיר פועל. אוויר חם עלול להשתחרר.
- אל תפעיל את המכשיר בידיים רטובות או כשהמכשיר נמצא במגע עם מים.
- אין להפעיל לחץ לפתיחת דלת המכשיר.
- אין להשתמש בתנור כמשטח עבודה או לאחסון חפצים.
- פתח את דלת המכשיר בזירות. השימוש ברכיבים המכילים אלכוהול עלול לגרום לתערובת של אוויר ואדי כוהל.
- בזמן פתיחת הדלת יש למנוע מגע בין התנור לבין להבה פתוחה או ניצוצות.
- אל תכניס למכשיר מוצרים דליקים או מוצרים שנרטבו בחומרים דליקים וגם אל תניח מוצרים כאלה על המכשיר או בקרבתו.

אזהרה! סכנה לגרימת נזק למכשיר.



- כדי למנוע נזק לאמייל או שינויים בצבע שלו:
 - אין להניח כלי בישול או עצמים אחרים ישירות על תחתית המכשיר.

- אל תשתמש במכשיר לפני שתתקין אותו בתוך המסגרת המובנית (בילט-אין).
- יש לנתק את המכשיר מאספקת החשמל לפני ביצוע פעולת תחזוקה כלשהי.
- אם כבל אספקת המתח פגום, החלפתו חייבת להתבצע על ידי היצרן, נציג מטעם מרכז השירות המורשה, או גורם מוסמך דומה, כדי למנוע סכנת התחשמלות.
- אזהרה: יש לוודא שהמכשיר כבוי לפני החלפת המנורה כדי למנוע אפשרות להתחשמלות.
- אזהרה: המכשיר והחלקים הנגישים שלו מתחממים במהלך השימוש. יש להיזהר שלא לגעת בגופי החימום או במשטח הפנימי של המכשיר.
- השתמש תמיד בכפפות לתנור כדי להסיר או להכניס אביזרים או כלי בישול.
- כדי להסיר את תומכי המגש, ראשית משוך את החלק הקדמי של תומך המגש ואז את החלק האחורי מהדפנות הצדדיים. התקן את תומכי המגש בסדר פעולות הפוך.
- אין להשתמש בניקוי קיטור לניקוי המכשיר.
- אין להשתמש בחומרי ניקוי שוחקים קשים או במגרדי מתכת חדים לניקוי דלת הזכוכית מכיוון שהם עלולים לשרוט את המשטח, דבר שעלול לגרום לניפוץ הזכוכית.

הוראות בטיחות

רוחב ארון	560 מ"מ
עומק הארון	550 (550) מ"מ
גובה חזית המכשיר	594 מ"מ
גובה חלקו האחורי של המכשיר	576 מ"מ
רוחב חזית המכשיר	595 מ"מ
רוחב חלקו האחורי של המכשיר	559 מ"מ
עומק המכשיר	569 מ"מ
עומק החלק המובנה של המכשיר	548 מ"מ
עומק כאשר הדלת פתוחה	1022 מ"מ

התקנה

אזהרה! התקנת המכשיר תיעשה רק על ידי אדם מוסמך.



- הסר את כל האריזות.
- אין להתקין או להשתמש במכשיר שניזוק.
- פעל על פי הוראות ההתקנה שסופקו עם המכונה.
- היזהר תמיד בעת הזזת המכונה, שכן היא כבדה.
- השתמש תמיד בכפפות בטיחות ובעליים סגורות.
- אל תמשוך את המכשיר מהידית.
- התקן את המכשיר במיקום בטיחותי ומתאים, שעומד בדרישות ההתקנה.
- שמור על מרחקי המינימום ממכשירים אחרים.
- לפני קיבוע המכשיר, בדוק אם דלת המכשיר נפתחת ללא הגבלה.
- המכשיר מצויד במערכת קירור חשמלית. יש להפעיל אותה באמצעות אספקת החשמל.

590 (600) מ"מ	גובה ארון מינימלי (גובה מינימלי של הארון מתחת למשטח העבודה)
---------------	---



מידע על בטיחות ⚠

לפני ההתקנה והשימוש במכונה, קרא בעיון את ההוראות המצורפות. היצרן אינו אחראי לכל פציעה או נזק שייגרמו כתוצאה מהתקנה לא נכונה או משימוש לא נכון. שמור תמיד את ההוראות במקום בטוח ונגיש, לשימוש עתידי.

בטיחות ילדים ואנשים עם מוגבלויות

- השימוש במכשיר זה מותר לילדים מגיל 8 שנים ומעלה ולאנשים בעלי מוגבלות גופנית, חושית או שכלית או לאנשים חסרי ניסיון וידע, אם הדבר נעשה תחת פיקוח או אם ניתנה להם הדרכה לגבי שימוש בטוח במכשיר, ובתנאי שהם מבינים את הסיכונים הקשורים לשימוש. יש להרחיק מהמכשיר ילדים מתחת לגיל 8 וכן אנשים הסובלים ממוגבלות משמעותית ומורכבת מאד, אלא אם כן הם נתונים להשגחה צמודה.
- יש להשגיח על ילדים כדי לוודא שאינם משחקים במכשיר.
- הרחק את כל חומרי האריזה מהישג ידם של ילדים ודאג לסילוקם כנדרש.
- אזהרה: המכשיר והחלקים הנגישים שלו מתחממים במהלך השימוש.
- הרחק ילדים וחיות מחמד מהמכשיר בעת השימוש ובעת הקירור.
- אם יש במכשיר התקן לבטיחות ילדים, יש להפעיל אותו.
- אין לאפשר לילדים לבצע פעולות ניקוי ותחזוקת משתמש במכשיר ללא השגחה.

בטיחות כללית

- מכשיר זה מיועד למטרות בישול בלבד.
- מכשיר זה מיועד לשימוש ביתי יחיד באזור פנימי.
- ניתן להשתמש במכשיר זה במשרדים, בחדרי אורחים במלון, בחדרי לינה וארוחת בוקר, בבתי אירוח במשקים חקלאיים ובחדרי לינה דומים אחרים כאשר שימוש זה אינו עובר את רמות השימוש הביתי (ממוצע).
- התקנת המכשיר והחלפת הכבל יתבצעו רק על ידי אדם מוסמך.

User Manual

GETTING STARTED? EASY.



ZOHKD4X1A

הוראות שימוש HE
תנור

ZANUSSI