

User Manual

GETTING STARTED? EASY.

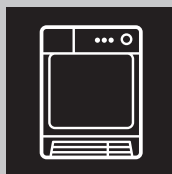

ZDCB284B

HE הוראות שימוש
מייבש כביסה

ZANUSSI



מידע על בטיחות ⚠

לפני תחילת ההתקנה והשימוש במכונה, קרא בעיון את ההוראות המצורפות. היצרן אינו אחראי לכל פציעה או נזק שייגרמו כתוצאה מהתקנה לא נכונה או משימוש לא נכון. שמור תמיד את ההוראות במקום בטוח ונגיש, לשימוש עתידי.

בטיחות ילדים ואנשים מוגבלים

אזהרה!



קיימת סכנה לחנק, פציעה או נכות קבועה.

- השימוש במכשיר זה מותר לילדים מגיל 8 שנים ומעלה ולאנשים בעלי מוגבלות גופנית, חושית או שכלית או לאנשים חסרי ניסיון וידע, אם הדבר נעשה תחת פיקוח או אם ניתנה להם הדרכה לגבי שימוש בטוח במכשיר, ובתנאי שהם מבינים את הסיכונים הקשורים לשימוש.
- יש להרחיק מהמכשיר ילדים מגיל 3 עד 8 וכן אנשים הסובלים ממוגבלות משמעותית ומורכבת מאד, אלא אם כן הם תחת פיקוח צמוד.
- יש להרחיק מהמכונה ילדים מתחת לגיל 3, אלא אם כן הם בפיקוח צמוד.
- אין לאפשר לילדים לשחק במכשיר.
- הרחק את כל חומרי האריזה מהישג ידם של ילדים ודאג לסילוקם כנדרש.
- הרחק את כל חומרי הניקוי מהישג ידם של ילדים.
- הרחק ילדים וחיות מחמד מהמכשיר כאשר הדלת פתוחה.
- אם יש במכשיר התקן לבטיחות ילדים, יש להפעיל אותו.
- אין לאפשר לילדים לבצע פעולות ניקוי ותחזוקת משתמש במכשיר ללא השגחה.

בטיחות כללית

- מכשיר זה מיועד רק לייבוש כביסה ביתית הניתנת לייבוש במכונה.
- אין להשתמש בפעולת המייבש אם הכביסה מלוכלכת מכימיקלים תעשייתיים.
- מכשיר זה מיועד לשימוש ביתי יחיד באזור פנימי.

- ניתן להשתמש במכשיר זה במשרדים, בחדרי אורחים במלון, בחדרי לינה וארוחת בוקר, בבתי אירוח במשקים חקלאיים ובחדרי לינה דומים אחרים כאשר שימוש זה אינו עובר את רמות השימוש הביתי (ממוצע).
- אל תבצע כל שינוי במפרט הטכני של המכשיר.
- אם המייבש מונח על מכונת כביסה, השתמש בערכת הקיבוע. ערכת ההתקנה בקומות, שאותה ניתן להשיג מהמשווק המורשה, מתאימה לשימוש רק עם המכשיר המצויין בהוראות, שצורפו עם אביזרי הערכה. קרא את ההוראות בקפידה לפני ההתקנה (עיין בעלון ההתקנה).
- ניתן להתקין את המכשיר כך שיעמוד בפני עצמו, או מתחת לשיש במטבח בחלל מתאים לכך (עיין בעלון ההתקנה).
- אין להתקין את המכשיר מאחורי דלת שניתן לנעול אותה, דלת הזזה או דלת שהציר שלה נמצא בצד הנגדי, כך שדלת המכשיר אינה יכולה להיפתח במלואה.
- אין לחסום את פתח האוורור בבסיס המכשיר באמצעות שטיח, מחצלת, או כל כיסוי רצפה אחר.
- אזהרה: אין לחבר את המכשיר דרך התקן מיתוג חיצוני, כגון טיימר או שעון שבת, ואין לחבר אותו למעגל חשמלי שנתון לחיבורים וניתוקים תכופים.
- חבר את תקע החשמל לשקע החשמל בסיום אך ורק בסיום תהליך ההתקנה. יש לוודא כי תקע החשמל נגיש לאחר ההתקנה.
- אם כבל אספקת המתח פגום, החלפתו חייבת להתבצע על ידי היצרן, נציג מטעם מרכז השירות המורשה, או גורם מוסמך דומה, כדי למנוע סכנת התחשמלות.
- אל תחרוג מקיבולת ההעמסה המרבית של 8 ק"ג (עיין בפרק "טבלת התוכניות").
- אל תשתמש במכשיר לפריטים שהתלכלכו בחומרים כימיים תעשייתיים.
- נגב שאריות סיבים ומוך או שאריות של חומרי אריזה שהצטברו סביב המכשיר.
- אין להפעיל את המכשיר ללא מסנן. נקה את מסנן המוך לפני כל שימוש או לאחריו.
- אין לייבש במייבש הכביסה פריטים שלא כובסו קודם.
- פריטים שהתלכלכו בחומרים כמו שמן בישול, אצטון, אלכוהול, בנזין, נפט, מסירי כתמים, טרפנטין, שעווה ומסירי שעווה, יש לשטוף במים חמים עם כמות נוספת של חומר ניקוי לפני ייבושם במייבש הכביסה.

- אין לייבש במייבש הכביסה פריטים כגון גומי מוקצף (קצף לטקס), כובעי מקלחת, טקסטיל עמיד למים, פריטים עם גב גומי ובגדים או כריות שיש בהם רפידות גומי מוקצף.
- יש להשתמש במרככי בדים, או במוצרים דומים, רק באופן שמפורט בהוראות היצרן שלהם.
- הסר מעל הפריטים כל חפץ שעלול לשמש כמקור להצתת אש, כדוגמת מציתים או גפרורים.
- אזהרה: לעולם אין לעצור מייבש כביסה לפני תום מחזור הייבוש, אלא אם כן כל הפריטים יוסרו במהירות ויפרשו כך שהחום יתפוגג.
- לפני כל פעולת תחזוקה, כבה את המכשיר ונתק את תקע החשמל מן השקע.

הוראות בטיחות

התקנה

- הסר את כל האריוות.
- אין להתקין או להשתמש במכשיר שניזוק.
- פעל על פי הוראות ההתקנה שסופקו עם המכונה.
- היזהר תמיד בעת הזזת המכונה, שכן היא כבדה.
- השתמש תמיד בכפפות בטיחות ובנעליים סגורות.
- אין להתקין ולהשתמש במכשיר בסביבה שבה הטמפרטורה עלולה להיות נמוכה מ-5°C או גבוהה מ-35°C.
- אזור הרצפה שעליו יותקן המכשיר חייב להיות שטוח, יציב, עמיד לחום ונקי.
- יש לוודא שקיימת תנועת אוויר חופשית בין המכונה לבין הרצפה.
- הקפד לשמור את המכשיר תמיד במצב מאונך כאשר מובילים אותו.
- המשטח האחורי של המכשיר חייב להיות מוצמד אל קיר.
- כאשר המכשיר מונח במיקומו הקבוע, בדוק כי הוא מיושר ומפולס כהלכה באמצעות פלס מים. אם לא, התאם את גובה הרגליות לפי הצורך.

חיבור לחשמל

אזהרה! קיימת סכנת שריפה והתחשמלות.



- אזהרה: מכשיר חשמלי זה מיועד לחיבור להארקה בבניין.
- דאג כי הפרמטרים שמופיעים על לוחית הדירוג תואמים לדירוגים החשמליים של רשת החשמל הביתית.
- הקפידו תמיד להשתמש בשקע מונע התחשמלות שהותקן כהלכה.
- אל תשתמש במתאמים מפצלים או בכבלים מאריכים.

שימוש



אזהרה! סכנה לפציעה, התחשמלות, דליקה, כוויות או גרימת נזק למכשיר.

- מכשיר זה נועד לשימוש ביתי (פנימי) בלבד.
- אל תייבש פריטים שניזוקו (קרועים, פרומים) שמכילים ריפוד או מילוי.
- אם כיבסת את הכביסה עם מסיר כתמים, הפעל מחזור שטיפה נוסף לפני שתחיל במחזור ייבוש.
- יבש רק אריגים המתאימים לייבוש במייבש כביסה. מלא אחר הוראות הכביסה שעל תווית האריג.
- אל תשתה את המים שבהתקן העיבוי/המים המזוקקים ואל תכין מזון באמצעותם. הם עשויים לגרום לבעיות בריאות בקרב אנשים וחיות מחמד.
- אל תשב ועל תעמוד על דלת המכשיר הפתוחה.
- אל תייבש במכשיר בגדים רטובים וספוגי מים.

שמירה וניקוי



אזהרה! סכנה לפציעה או גרימת נזק למכשיר.

- אין להשתמש בתרסיס מים או בקיטור לניקוי המכשיר.
- יש לנקות את המכשיר במטלית רכה ולחה. השתמש בחומרי ניקוי ניטרליים בלבד. אין להשתמש במוצרים שוחקים, כריות ניקוי שוחקות, ממיסים או חפצי מתכת.

שירות

- כדי לתקן את המכשיר, צור קשר עם מרכז השירות מורשה.
- השתמש אך ורק בחלקי חילוף מקוריים.
- מידע בנוגע לנורות שבמוצר זה ונורות להחלפה שנמכרות בנפרד: הנורות מיועדות לעמוד בתנאים פיזיים קיצוניים במכשירי חשמל ביתיים, למשל בטמפרטורות קיצוניות, רעידות ורטיבות, או שהן מיועדות לציין מידע בנוגע לסטטוס התפעולי של המכשיר. הן אינן מיועדות לשימושים אחרים ולא מתאימות לתאורה ביתית.

סילוק

אזהרה! קיימת סכנה לפציעה או חנק.



- נתק את המכשיר מאספקת החשמל והמים.
- חתוך את כבל אספקת המתח קרוב למכונה וסלק אותו.
- הסר את סגר הדלת כדי למנוע מילדים ומחיות מחמד מלהינעל בתוך התוף.
- סלק את המכונה בהתאם לדרישות המקומיות בנוגע לסילוק פסולת ציוד חשמלי ואלקטרוני (WEEE).

התחלה פשוטה

תיאור המוצר

- 1 מיכל המים
- 2 לוח בקרה
- 3 דלת המכונה
- 4 מסנן ראשי
- 5 חריצי זרימת אוויר
- 6 רגליים מתכווננות
- 7 דלת התקן העיבוי
- 8 לחצן לדלת התקן העיבוי
- 9 מכסה התקן העיבוי
- 10 נעילה עבור מכסה התקן העיבוי
- 11 לוחית דירוג

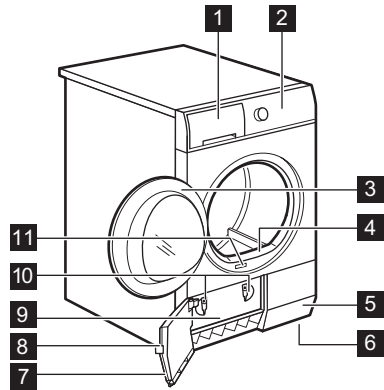

למען הנוחות בהעמסת הכביסה ולמען נוחות ההתקנה - ניתן להפוך את כיוון הדלת (ראה עלון נפרד).



לוח הבקרה

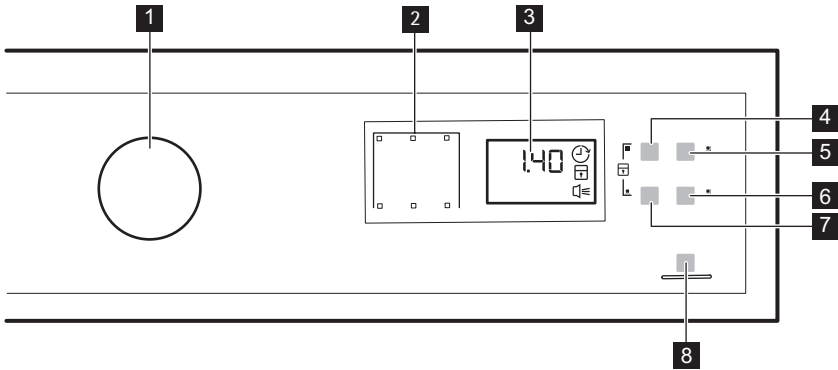

- 5 לוחית מגע ⌚ השהיה
- 6 לוחית מגע 🌀 כביסה עדינה
- 7 לוחית מגע 📄 תוכנית אלקמט ארוכה
- 8 לוחית מגע ⏸ התחלה

- 1 בורר התכניות ומפסק הכיבוי ①
- 2 מחוונים
- 3 תצוגה
- 4 לוחית מגע 🌊 ייבוש לפי זמן

לחץ באצבע על לחצני המגע באזור שבו מופיעים הסמל או שם האפשרות. אל תשתמש בכפפות בעת הפעלת לוח הבקרה. ודא שלוח הבקרה תמיד נקי ויבש.













מחוננים

מחוננים	תיאור
	שלב הייבוש
	שלב הקירור
	שלב הגנה מפני קמטים
	התקן העיבוי
	מיכל מים
	מסנן
	השהיית התחלה
	נעילה מפני ילדים
	אותות אקוסטיים
2.00	משך תכנית
10' - 2.00	משך הייבוש לפי זמן
30' - 20h	משך התחלה מושהית

טבלת תוכניות

תוכנית	העמסה (1)	תכונות / סוג אריג ⁽²⁾
ייבוש כותנה Eco ⁽³⁾	8 ק"ג	מחזור שימש לייבוש פריטי כותנה ברמת ייבוש "כותנה לאחסון בארון", עם חיסכון מרבי באנרגיה.
ייבוש כותנה נוסף	8 ק"ג	רמת ייבוש: יבש במיוחד.
ייבוש כותנה ייבוש לארון	8 ק"ג	מחזור שמוגדר לייבוש כל סוגי הכותנה כך שהיוו מוכנים לאחסון (ייבוש לאחסון בארון).

תכונות / סוג אריג ⁽²⁾		העמסה (1)	תוכנית
	רמת ייבוש: מתאים לגיהוץ.	8 ק"ג	ייבוש כותנה לגיהוץ
	רמת ייבוש: יבש במיוחד.	3,5 ק"ג	ייבוש סינטטי נוסף
	רמת ייבוש: לאחסון בארון.	3,5 ק"ג	ייבוש סינטטי ייבוש לארון
	אריגים עדינים כמו ויסקוזה, משי מלאכותי, בד אקרילי ושילובים שלהם.	4 ק"ג	כביסה עדינה
	בתוכנית זו ניתן להשתמש באפשרות ייבוש לפי זמן ולקבוע את משך זמן התוכנית. זמן הייבוש צריך להיות תואם לעומס הכביסה, לדוגמה - שעתיים ל-5 ק"ג כותנה.	5 ק"ג	ייבוש לפי זמן
רענון פריטי טקסטיל ששהו באחסון.		1 ק"ג	רענון
	אריגים קלים לטיפול בהם נדרש גיהוץ מינימלי. תוצאות הייבוש עשויות להיות שונות בין סוגים שונים של אריגים. נער את הפריטים לפני הכנסתם למכונה. לאחר ההתוכנית הסתיימה, הוצא מייד את הפריטים ותלה אותם על קולבים.	1 ק"ג (או 5 חולצות)	גיהוץ קל
	בגדי ספורט, אריגים דקים וקלים, בדי מיקרופיבר ופוליאסטר.	2 ק"ג	בגדי ספורט
	בגדי יום-יום כגון ג'ינס, מיזעים בעלי עוביים שונים (למשל בצוואר, בחפתיים ובתפרים).	8 ק"ג	ג'ינס
	מצעים, כגון סדינים למיטת יחיד או למיטה זוגית, ציפות, ציפיות וכיסויי מיטה.	3 ק"ג	מצעים
	אריגים מכותנה ואריגים סינתטיים. תוכנית בטמפרטורה נמוכה. תוכנית עדינה עם אוויר חם.	3 ק"ג	ייבוש קל מעורב

(1) המשקל המרבי מתייחס לפריטים יבשים.

(2) להבנת משמעות תווית האריג, עיין בפרק עוצות וטיפים: הכנת הכבסים.

(3) התוכנית  ייבוש כותנה ייבוש לארון ECO היא "תוכנית הכותנה הסטנדרטית" על פי תקנת הנציבות האירופית 392/2012 EU. היא מתאימה לייבוש כביסה רטובה רגילה מכותנה והיא התוכנית היעילה ביותר, מבחינת צריכת אנרגיה, לייבוש כביסת כותנה רטובה.

אפשרויות

לכל הפחות ועד 2 שעות לכל היותר. הגדרת משך הזמן של התוכנית קשורה לכמות הכביסה שבמכשיר.

ייבוש לפי זמן 

אפשרות זו מתאימה רק לתוכנית ייבוש לפי זמן. אתה יכול לקבוע את משך תכנית הייבוש, החל מ-10 דקות



אנו ממליצים להגדיר משך זמן קצר לכמויות כביסה קטנות או לפריט אחד בלבד.

הבגדים. ניתן להוציא את הכביסה במהלך שלב מניעת הקמטים.

כביסה עדינה

בעזרת אפשרות זו ניתן להגדיר תוכנית ייבוש עדינה שפועלת בטמפרטורה נמוכה. השתמש באפשרות זו לייבוש אריגים שנושאים את הסמל  על תווית האריג (למשל בד אקרילי, ויסקוזה).

תוכנית אלקמט ארוכה

הארכת שלב מניעת הקמטים (30 דקות) שבסוף מחזור הייבוש עד ל-90 דקות לכל היותר. לאחר שלב הייבוש, התוף מסתובב מפעם לפעם כדי למנוע את קימוט

טבלת אפשרויות

תוכניות ¹	תוכנית אלקמט ארוכה 	ייבוש לפי זמן 	כביסה עדינה 
ייבוש כותנה  חסכוני	■		
ייבוש כותנה נוסף	■		■
ייבוש כותנה ייבוש לארון	■		■
ייבוש כותנה לגיהוץ	■		■
ייבוש סינטטי נוסף	■		■
ייבוש סינטטי ייבוש לארון	■		■
כביסה עדינה	■		■
ייבוש לפי זמן	■	■	■
ריענון	■		
גיהוץ קל	■		■
בגדי ספורט	■		
ג'ינס	■		■
מצעים	■		
ייבוש קל מעורב	■		

1 בנוסף לתוכנית ניתן להגדיר גם אפשרות אחת או יותר. כדי להפעיל או להפסיק את האפשרויות, לחץ על לחצן המגע המתאים.

הגדרות (SETTINGS(SGNITTES))

ניתן להפסיק את פעולתה של האפשרות 'נעילה מפני ילדים' גם במהלך פעולתה של תכנית. לחץ לחיצה ממושכת נוספת על אותן שתי לוחיות מגע בעת ובעונה אחת, עד שהמחווין 'נעילה מפני ילדים' יכבה.

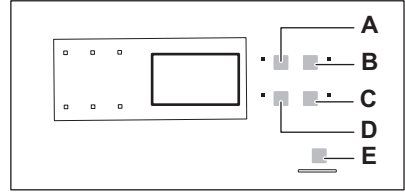

- A. לוחית מגע ייבוש לפי זמן
- B. לוחית מגע השהיה
- C. לוחית מגע כביסה עדינה
- D. לוחית מגע תוכנית אלקמט ארוכה
- E. לוחית מגע התחלה

הפעולה 'נעילה מפני ילדים'

אפשרות זו מונעת מילדים לשחק במכשיר בעת פעולתה של תכנית כלשהי. כפתור התכניות ולוחיות המגע ננעלות.

רק מפסק הכיבוי ① אינו נעול.

הפעלת האפשרות 'נעילה מפני ילדים':

1. השתמש בבורר התכניות כדי להגדיר תכנית כלשהי.
2. המתן כ-8 דקות.
3. לחץ לחיצה ממושכת על לוחיות המגע (A) ו-(D) בעת ובעונה אחת. מחווין הנעילה מפני ילדים נדלק. מחווין הנעילה מפני ילדים נדלק.

כוונן דרגת הלחות הנותרת של הכביסה

כדי לשנות את דרגת ברירת המחדל של הלחות הנותרת בכביסה:

1. השתמש בבורר התכניות כדי להגדיר תכנית כלשהי.
2. המתן כ-8 דקות.
3. לחץ לחיצה ממושכת על הלחצנים (A) ו-(B) בעת ובעונה אחת. אחד מהמחווניים הבאים מופעל:

- הכביסה בדרגת היבוש המרבית
 - הכביסה בדרגת היבוש הגבוהה
 - הכביסה בדרגת היבוש הסטנדרטית
4. לחץ שוב ושוב על הלחצן (E) עד שיידלק המחווין שמייצג את הרמה הנכונה.
 5. כדי לאשר את הכוונון, לחץ לחיצה ממושכת על שני הלחצנים (A) ו-(B) בעת ובעונה אחת, למשך כ-2 שניות.

הפעלה/כיבוי של הזמזם

כדי להפסיק את פעולתם של האותות הקוליים או להפעילם מחדש, לחץ לחיצה ממושכת למשך כ-2 שניות על שתי לוחיות המגע (B) ו-(C) בעת ובעונה אחת.

הכנה לשימוש ראשון

המכשיר מורכב מכמה סוגים שונים של חומרים, שביחד עלולים ליצור ריח בלתי רגיל. במשך השימוש, לאחר מספר מחזורי ייבוש, הריח החרוג ייעלם בהדרגה.

רעשים

רעשים שונים עשויים להישמע בזמנים שונים במהלך מחזור הייבוש. רעשים אלה הם רעשי פעולה שגרתיים לחלוטין.



תוף מסתובב.

נעילות התוף האחורי מתפרקות ומוסרות באופן אוטומטי כאשר המייבש מופעל בפעם הראשונה. ניתן לשמוע מעט רעש.



כדי לשחרר את נעילות התוף האחורי:

1. הפעל את המכשיר.
 2. הגדר תכנית כלשהי.
 3. לחץ על לחצן ההפעלה/הפסקה.
- התוף מתחיל להסתובב. נעילות התוף האחורי משתחררות אוטומטית.

לפני שתשתמש במכשיר לייבוש פריטים:

- נקה את מייבש הכביסה בעזרת מטלית לחה.
- הפעל תכנית בת שעה אחת עם כביסה לחה.

ריח לא רגיל

המכשיר ארוז באופן הדוק. לאחר הוצאת המכשיר מארירתו, ניתן להבחין בריח לא רגיל. זהו מצב תקין במוצרים חדשים היישר מהארצות.

משאבה בפעולה המעבירה התעבות אל המיכל.

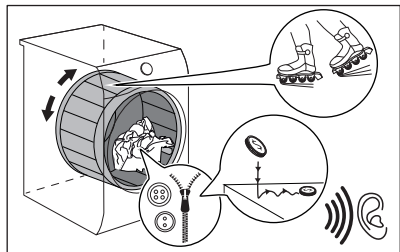
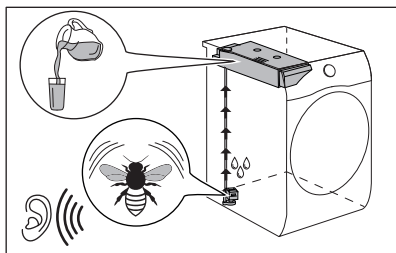

מפוחים בפעולה.

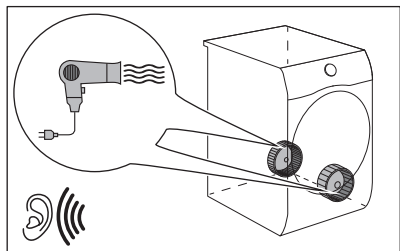

שימוש יומיומי

הפעלת התוכנית עם התחלה מושהית

1. הגדר את התוכנית ואת האפשרויות המתאימות לסוג הכביסה.
2. לחץ על לחצן ההתחלה המושהית (Delay Start) שוב ושוב עד שיופיע בתצוגה משך ההשהיה הרצוי.

ניתן להשהות את תחילתה של תכנית מסוימת למשך 30 דקות לכל הפחות ו-20 שעות לכל היותר.

3. לחץ על לוחית המגע התחלה. התצוגה מראה את הספירה לאחור של ההתחלה המושהית.



התוכנית תתחיל בתום הספירה לאחור.

שינוי תוכנית

1. סובב את בורר התוכניות למצב ① כבוי
2. הגדר את התוכנית.

בסוף התוכנית

לאחר שהתוכנית הסתיימה:

- נשמע צליל התראה מקוטע.
 - המחווך  מהבהב.
 - המחווך  מהבהב.
 - המחווך התחלה דולק.
- המכשיר ממשיך לפעול בשלב ההגנה מפני קמטים במשך כ-30 דקות נוספות.

הפעל תוכנית ללא התחלה מושהית

1. הכן את הכביסה והכנס אותה למכשיר.

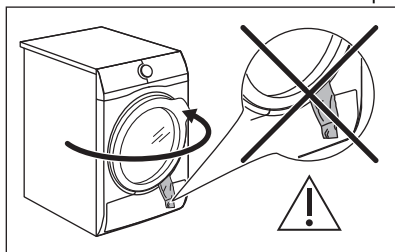

זהירות! כאשר תסגור את דלת המכשיר, הקפד שהכביסה לא תיתפס בין הדלת לבין אטם הגומי.



2. הגדר את התוכנית ואת האפשרויות המתאימות לסוג הכביסה. התצוגה תראה את משך התוכנית.

זמן הייבוש בפועל יהיה תלוי בסוג הכביסה (כמות והרכב), בטמפרטורת החדר וברמת הלחות של הכביסה לאחר שלב הסחיטה.

3. לחץ על לחצן המגע התחלה. התוכנית מתחילה.

שלב ההגנה מפני קמטים מונע הופעת קמטים בכביסה שלך.
ניתן להוציא את הכביסה לפני סיומו של שלב ההגנה מפני קמטים. לתוצאות טובות יותר, אנו ממליצים שתוציא את הכביסה מהמכשיר כאשר השלב קרוב לסיומו.

כאשר מסתיים שלב ההגנה מפני קמטים:

- המחונן  דולק אך אינו מהבהב.
- המחונן  דולק אך אינו מהבהב.
- המחונן התחלה יכה.

1. סובב את בורר התוכניות למצב  כבוי
2. פתח את דלת המכשיר.
3. הוצא את הכביסה.

עצות וטיפים

הכנת הכבסים



לעיתים קרובות הבגדים מפותלים וקשורים זה בזה בתום מחזור הכביסה. ייבוש בגדים שקשורים יחד איננו יעיל. כדי להבטיח זרימת אוויר הולמת וייבוש אחיד, מומלץ לנער ולשחרר את פריטי הכביסה ולהכניסם בזה אחר זה למייבש.

כדי להבטיח תהליך ייבוש נאות:

- הגדר תמיד את התכנית המתאימה לסוג הכביסה.
- אל תשים פריטים בצבעים כהים ובצבעים בהירים ביחד.
- השתמש בתכנית מתאימה לכותנה, בדי ג'רזי וסריגים, כדי להפחית התכווצות.
- אל תחרוג מקיבולת ההעמסה המרבית שמצוינת בפרק התכניות או מוצגת על המסך.
- יבש רק כביסה שמתאימה לייבוש במייבש כביסה. עיין בתווית האריג שמוצמדת לפריטים.
- אל תייבש פריטים גדולים ופריטים קטנים יחד.
- הפריטים הקטנים עלולים להילכד בתוך הפריטים הגדולים יותר ולהישאר רטובים.
- נער את הבגדים והבדים הגדולים לפני הכנסתם אל מייבש הכביסה. הפעולה מיועדת למנוע הישארות אזוריים לחים בתוך הבד לאחר מחזור הייבוש.

- סגור את הרוכסנים.
- סגור את אמצעי הסגירה של כיסויי שמיכות הפוך.
- אל תייבש עניבות או סרטים (למשל, רצועות קשירה של סינר) כשהם משוחררים. קשור אותם לפני הפעלת התוכנית.
- הוצא מהכיסים את כל הפריטים.
- הפוך את הפנים החוצה בפריטים שבהם השכבה הפנימית עשויה מכותנה. שכבת הכותנה צריכה להיות מופנית כלפי חוץ.

4. סגור את דלת המכשיר.

- סיבות אפשריות לתוצאות ייבוש שאינן משביעות רצון: הגדרות רמת הייבוש כברירת מחדל אינן תקינות. ראה פרק *כוונן רמת הייבוש המוגדרת כברירת מחדל*





נקח תמיד את המסנן ורוקן את מכל המים כאשר התוכנית מסתיימת.



פעולת המתנה (STAND-BY(YB-DNATS))

כדי להפחית את צריכת החשמל, פעולה זו מפסיקה אוטומטית את פעולת המכשיר:

- לאחר 5 דקות שבהן אינך מפעיל את התוכנית.
- לאחר 5 דקות מסיומה של התוכנית.

תיאור	תווית אריג
כביסה שמתאימה לייבוש במייבש כביסה.	
כביסה שמתאימה לייבוש במייבש כביסה בטמפרטורות גבוהות.	
כביסה שמתאימה לייבוש במייבש כביסה בטמפרטורות נמוכות בלבד.	
כביסה שאיננה מתאימה לייבוש במייבש כביסה.	

שמירה וניקוי

ניקוי המסנן



זהירות! הימנע משימוש במים לניקוי המסנן. השלך את המוך והסיבים לפח האשפה היבשה (הימנע מהכנסת סיבים פלסטיים למערכת המים).



נקה את המסנן בקביעות כדי להשיג את ביצועי הייבוש הטובים ביותר. מסנן סתום יגרום למחזורי הייבוש להיות ארוכים יותר ויגביר את צריכת האנרגיה. נקה את המסנן בעזרת כף היד ובמידת הצורך - השתמש בשואב אבק.

.2

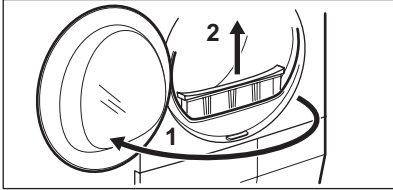

.4

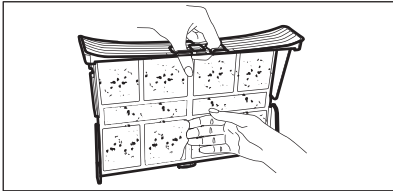

.1

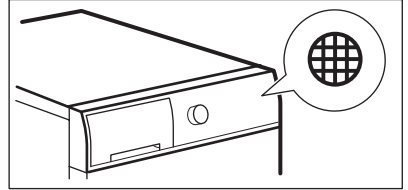

.3

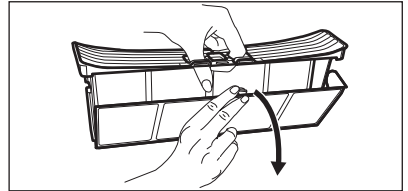

.5

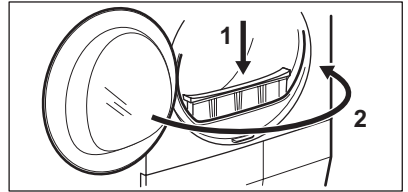

ריקון מיכל המים

.1

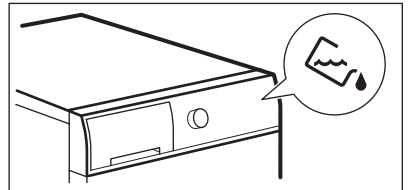

.2

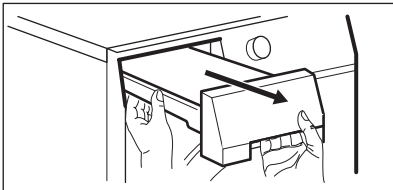

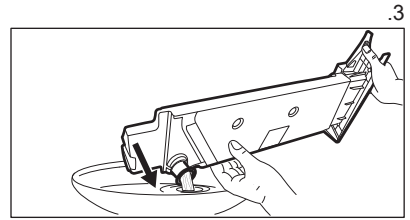
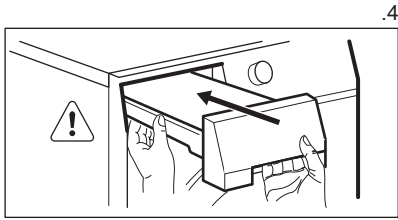

ניתן להשתמש במים ממכל המים כחלופה למים מזוקקים (למשל במגהץ אדים). לפני השימוש במים, הסר בסינון שאריות לכלוך.



ניקוי התקן העיבוי

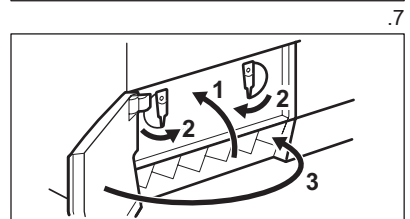
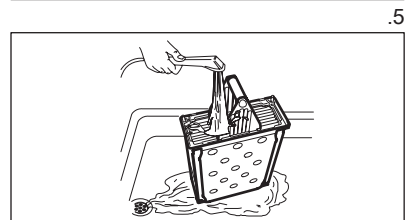
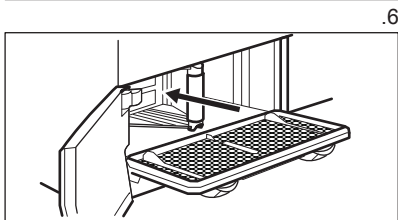
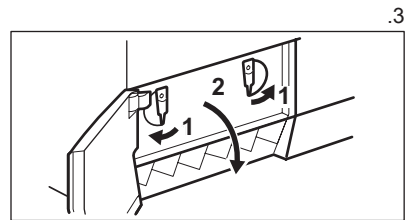
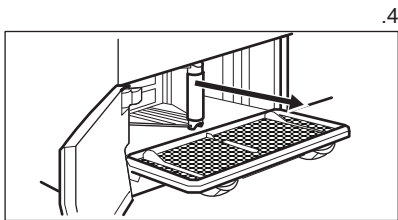
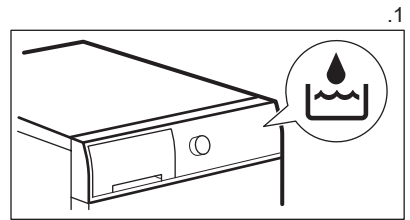
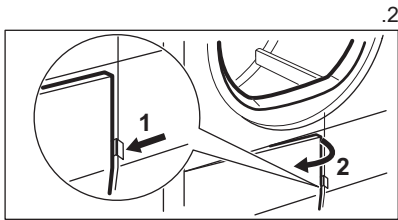

ניקוי חיישן הלחות

זהירות! סכנת נזק לחיישן הלחות. אין להשתמש בחומרים שוחקים או בצמר פלדה לניקוי החיישן.



ניקוי התוף

אזהרה! נתק את המכשיר מהחשמל לפני הניקוי.

השתמש בתכשיר ניקוי המבוסס על סבון ניטרלי כדי לנקות את משטח התוף הפנימי ואת צלעות התוף. ייבש את המשטחים המנוקים בבד רך.

זהירות! אין להשתמש בחומרים שוחקים או בצמר פלדה כדי לנקות את התוף.

ניקוי לחיצי ההפעלה והמארז

השתמש בתכשיר ניקוי המבוסס על סבון ניטרלי כדי לנקות את לחיצי ההפעלה ואת המארז. נקה באמצעות בד לח. ייבש את המשטחים המנוקים בבד רך.

זהירות! אין להשתמש בתכשירים לניקוי רהיטים או בתכשירי ניקוי העלולים לגרום לקורוזיה.

ניקוי חריצי זרימת האוויר

השתמש בשואב אבק להוצאת הסיבים והמוך מחריצי זרימת האוויר.

להבטחת תוצאות הייבוש הטובות ביותר, המכשיר מצויד בחיישן לחות ממתכת. החיישן ממוקם בצד הפנימי של אזור הדלת.

לאחר זמן שימוש רב, פני השטח של החיישן עשויים לצבור לכלוך, דבר שעלול לפגוע ביכולת הייבוש של המייבש.

אנו ממליצים לנקות את החיישן לפחות 3 או 4 פעמים, או כאשר אתה מבחין בירידה בביצוע הייבוש.

לניקוי החיישן, השתמש בצד הקשה של ספוג לניקוי כלים בתוספת מעט חומץ או סבון כלים.

לניקוי החיישן:

1. פתח את דלת הכנסת הכבסים.
2. נקה את פני השטח של חיישן הלחות, על ידי ניגוב משטח המתכת מספר פעמים.

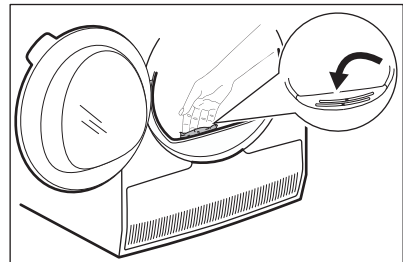

איתור תקלות

אזהרה! עיין בפרקי "בטיחות".



קודי שגיאה

המכונה לא מתחילה לפעול או שהיא נעצרת במהלך הפעולה. נסה תחילה למצוא פתרון לתקלה (עיין בטבלה). אם התקלה נמשכת, צור קשר עם מרכז השירות המורשה.

אזהרה! כבה את המכונה לפני ביצוע בדיקה כלשהי.



במקרה של בעיות רציניות, ישמע אות קולי, יוצג קוד השגיאה והלחצן התחלהעשוי להבהב ברציפות:

קוד שגיאה	גורם אפשרי	תיקון
E5A	עומס יתר של המנוע. יותר מדי כביסה או פריט לכוד בתוף.	התוכנית לא הושלמה. הוצא את הכביסה מהתוף, הגדר את התוכנית והתחל את המחזור מחדש.

תיקון	גורם אפשרי	קוד שגיאה
התוכנית לא הסתיימה באופן תקין או שהמכונה הפסיקה את פעולתה מוקדם מדי. כבה את המכונה והפעל אותה שוב. אם קוד השגיאה מופיע שוב, צור קשר עם מרכז השירות המורשה.	כשל פנימי. אין תקשורת בין הרכיבים האלקטרוניים של המכונה.	E97
כאשר המכשיר מציג EHO, המתן עד שהספק הראשי יהיה יציב ואז לחץ על Start (התחלה). אם המכשיר מפסיק את פעולתו באמצע מחזור ללא חיווי, לחץ על כפתור התחלת המחזור. אם ההתראה תופיע, בדוק את כבל החשמל / שקע החשמל או את האספקה העיקרית.	אספקת החשמל אינה יציבה.	EHO

אם התצוגה מראה קודי שגיאה אחרים, כבה את המכונה והפעל אותה מחדש. אם התקלה נמשכת, צור קשר עם מרכז השירות המורשה.
במקרה של תקלה אחרת במייבש הכביסה, חפש פתרון אפשרי בטבלה להלן.

איתור תקלות

פתרון אפשרי	תקלה
ודא שההתקע החשמלי מחובר לשקע החשמל.	לא ניתן להפעיל את המכשיר.
בדוק את הנתחך בתיבת הנתחים (התקנה ביתית).	
לחץ על התחלה.	פעולת התוכנית אינה מתחילה.
ודא שדלת המכשיר סגורה.	
ודא שהמסנן הותקן כהלכה.	דלת המייבש אינה נסגרת.
ודא שכביסה לא נתפסה בין הדלת לבין אטם הגומי.	
ודא שמכל המים ריק. לחץ על התחלה כדי להתחיל מחדש את התוכנית.	המכשיר מפסיק במהלך פעולתו.
עומס הכבסים קטן מדי. הגדל את העומס או הפעל תוכנית ייבוש לפי זמן.	
ודא שמשקל הכביסה מתאים למשך התוכנית.	משך המחזור ארוך מדי או שתוצאות הייבוש אינן משביעות רצון. ⁽¹⁾
ודא שהמסנן נקי.	
הכביסה רטובה מדי. סחט את הכביסה שנית במכונת הכביסה.	
ודא שטמפרטורת החדר גבוהה מ-5°C+ ונמוכה מ-35°C+. טמפרטורת החדר האופטימלית היא בין 18°C לבין 25°C.	
הגדר את ייבוש לפי זמן או תוכנית נוסף ⁽²⁾	

תקלה	פתרון אפשרי
התצוגה מראה Err .	אם ברצונך להגדיר תוכנית חדשה, הפסק את פעולת המייבש והפעל אותו מחדש.
	ודא כי האפשרויות מתאימות לתוכנית.
התצוגה מראה קוד שגיאה (לדוגמה, E51).	כבה והפעל את המכשיר. הפעל תוכנית חדשה. אם הבעיה חוזרת על עצמה, צור קשר עם מרכז השירות.

- (1) לאחר 6 שעות לכל היותר, התוכנית מסתיימת באופן אוטומטי.
(2) . כאשר מייבשים פריטים גדולים (כמו מצעים, למשל) יכול לקרות מצב שאזור מסוים נותר לח.

אם תוצאות הייבוש אינן משביעות רצון

- התוכנית שהוגדרה לא הייתה נכונה.
- המסנן סתום.
- התקן העיבוי סתום.
- הייתה יותר מדי כביסה במכשיר.
- התוף מלוכלך.
- הגדרה לא נכונה של חיישן המוליכות (עיין בפרק "הגדרות - כוונן דרגת הלחות הנתרת של הכביסה" כדי לתקן את ההגדרה).
- חריצי זרימת האוויר סתומים.
- טמפרטורת החדר נמוכה מדי או גבוהה מדי (טמפרטורת החדר האופטימלית היא 18°C עד 25°C)

תוניהם טכניים

גובה x רוחב x עומק	850 x 596 x 615 מ"מ (647 מ"מ מרבי)
עומק מרבי כאשר דלת המייבש פתוחה	1084 מ"מ
רוחב מרבי כאשר דלת המייבש פתוחה	945 מ"מ
גובה מתכוונן	850 מ"מ (+ 15 מ"מ - כוונן הרגליות)
נפח תוף	118 (ל')
נפח עומס מרבי	8 ק"ג
מתח	230 וולט
תדירות	50 הרץ
רמת עוצמת הקול	66 דציבלים
צריכת אנרגיה כוללת	2800 ואט
דרגת יעילות אנרגיה	B
צריכת האנרגיה בתוכנית הכותנה הסטנדרטית בעומס מלא. ⁽¹⁾	4,81 קוט"ש
צריכת האנרגיה בתוכנית הכותנה הסטנדרטית בעומס חלקי. ⁽²⁾	2,52 קוט"ש
צריכת אנרגיה שנתית ⁽³⁾	560,50 קוט"ש
ספיגת מתח במצב 'נותר מופעל' ⁽⁴⁾	0,05 ואט

ספיגת מתח במצב 'כבוי' (4)	0,05 ואט
סוג השימוש	ביתי
טמפרטורת סביבה מותרת	+5°C עד +35°C
רמת ההגנה מפני חדירת חלקיקים מוצקים ולחות מובטחת על ידי הכיסוי המגן, למעט במקומות שבהם לציוד במתח נמוך אין הגנה מפני לחות	IPX4

1) בהתייחסות ל-EN 61121. 8 ק"ג כותנה בסיבוב ב-1,000 סל"ד.

2) בהתייחסות ל-EN 61121. 4 ק"ג כותנה בסיבוב ב-1,000 סל"ד.

3) צריכת חשמל בשנה בקוט"ש, לפי 160 מחזורי ייבוש בתוכנית הסטנדרטית לפריטי כותנה בעומס מלא וחלקי, והצריכה של מצבי עבודה חסכוניים יותר. צריכת החשמל בפועל בכל מחזור תהיה תלויה באופן השימוש במכשיר (תקנה No. 392/2012 (EU)).

4) בהתייחסות ל-EN 61121.

המידע המובא בתרשים לעיל מותאם לתקנה 392/2012 של נציבות האיחוד האירופי המיישמת את הוראה EC/2009/125.

נתוני צריכה

הערכים המוצגים הושגו בתנאי מעבדה בהתאם לתקנים הרלוונטיים. פרמטרים שונים עשויים לשנות את הנתונים, לדוגמה: כמות הכביסה, סוג הכביסה ותנאי הסביבה. תכולת הלחות הראשונית של הכביסה, סוג המים ומתח האספקה עשויים להשפיע גם על השימוש באנגריה ועל משך תוכנית הייבוש.



תוכנית	יש לסחוט / בלחות שירית	זמן ייבוש ¹⁾	צריכת אנרגיה ²⁾
ייבוש כותנה 8 ק"ג			
ייבוש לארון	1,400 סל"ד / 50%	120 דק'	4,10 קוט"ש
	1,000 סל"ד / 60%	139 דק'	4,81 קוט"ש
ייבוש כותנה 8 ק"ג			
לגיהוץ	1,400 סל"ד / 50%	93 דק'	3,11 קוט"ש
	1,000 סל"ד / 60%	110 דק'	3,81 קוט"ש
ייבוש כותנה 4 ק"ג			
ייבוש לארון	1,400 סל"ד / 50%	69 דק'	2,18 קוט"ש
	1,000 סל"ד / 60%	79 דק'	2,52 קוט"ש
ייבוש סינטטי 3,5 ק"ג			
ייבוש לארון	1,200 סל"ד / 40%	52 דק'	1,56 קוט"ש
	800 סל"ד / 50%	68 דק'	1,88 קוט"ש

1) לעומס כבסים חלקי, משך המחזור הוא קצר יותר והמכשיר צורך פחות אנרגיה.

2) טמפרטורת סביבה לא תקינה ו/או כביסה שאינה מסתובבת היטב עלולות להאריך את משך המחזור ולהגביר את צריכת האנרגיה.

גיליון פרטי המוצר בהתאם לתקן האיחוד האירופי 1369/2017

גיליון פרטי המוצר	
ZANUSSI	סימן מסחר
ZDCB284B PNC916099184	דגם
8	קיבולת הדירוג בק"ג
התקן עיבוי	מייבש כביסה עם מאוורר או התקן עיבוי
B	דרגת יעילות אנרגיה
560,50	צריכת חשמל בשנה בקוט"ש, לפי 160 מחזורי ייבוש בתכנית הסטנדרטית לפריטי כותנה בעומס מלא וחלקי - והצריכה של מצבי עבודה הסכוניים יותר. צריכת החשמל למחזור בפועל תהיה תלויה באופן השימוש במכשיר.
אוטומטי	מייבש כביסה אוטומטי או מייבש כביסה לא-אוטומטי
4,81	צריכת האנרגיה בתכנית הכותנה הסטנדרטית בעומס מלא, בקוט"ש
2,52	צריכת האנרגיה בתכנית הכותנה הסטנדרטית בעומס חלקי, בקוט"ש
0,05	צריכת האנרגיה במצב 'כבוי', בוואט
0,05	צריכת האנרגיה במצב 'נותר מופעל', בוואט
10	משך הפעולה של מצב 'נותר מופעל', בדקות
	'תכנית סטנדרטית לפריטי כותנה' בעומס מלא וחלקי היא תכנית הייבוש הסטנדרטית שאליה מתייחסים הנתונים שמופיעים על גבי התווית והכרטיס. תכנית זו מתאימה לייבוש פריטי כותנה ברמת רטיבות רגילה והיא התכנית היעילה ביותר לפריטי כותנה מבחינת צריכת האנרגיה.
105	משך הפעולה המשוקלל של 'תכנית סטנדרטית לפריטי כותנה בעומס מלא וחלקי', בדקות
139	משך הפעולה של 'תכנית הכותנה הסטנדרטית בעומס מלא', בדקות
79	משך הפעולה של 'תכנית הכותנה הסטנדרטית בעומס חלקי', בדקות
B	רמת יעילות העיבוי בסולם מדרגה G (הכי פחות יעילה) עד דרגה A (הכי יעילה)
81	יעילות העיבוי הממוצעת של תכנית הכותנה הסטנדרטית בעומס מלא, באחוזים
81	יעילות העיבוי הממוצעת של תכנית הכותנה הסטנדרטית בעומס חלקי, באחוזים
81	יעילות העיבוי המשוקללת עבור 'תכנית סטנדרטית לפריטי כותנה בעומס מלא וחלקי'
66	רמת עוצמת הקול בדציבלים
לא	מכשיר מובנה - כ/ל

המידע המובא בתרשים לעיל מותאם לתקנה 392/2012 של נציבות האיחוד האירופי המיישמת את הוראה EC/2009/125.

הנושאים את הסמל  לפסולת הביתית. החזר את את המוצר למתקן המחזור במקום מגוריך או פנה לרשות העירונית שלך.

מחזר את החומרים הנושאים את הסמל . השלך את חומרי האריזה למכלי מחזור מתאימים. סייע להגן על הסביבה ולשמור על הבריאות ותרומם למחזור פסולת ממכשירים חשמליים ואלקטרוניים. אל תשליך מכשירים

WWW.ZANUSSI.COM/SHOP



CE

136986280-A-032022